

Le châssis de façade à ventelles, de type **FLW 32** est composé de lames à rupture de pont thermique.

- Fenêtre à ventelles
- Ouverture et Fermeture type B
- Électrique
- Pneumatique
- Manuelle



**Performances selon la norme NF EN12101-2 : 2003**   
**Conforme selon la norme NFS 619 37 - 1 - 7**

### Performances DENFC

Certification DENFC EN12101-2	
Coefficient aerodynamique Cv max	0.57
Charges éoliennes	WL3000
Charges neiges	SL 0
Résistance au feu	B 300-E
Fiabilité	Re 1000 +10000
Température mini	T -5°C

### Conception des cadres

Composés de profils aluminium à rupture de pont thermique, leur assemblage est de type coupe d'onglet. Les profils sont assemblés avec des ferrures en L insérés dans les profils.

Les lames montage type coupe d'onglet utilisent des profils en aluminium extrudé à rupture de pont thermique. Un axe de rotation central raccordera la ventelle au système d'entraînement. Elles sont en Double vitrage ou triple vitrage isolant, panneau sandwich d'une épaisseur de 28 à 32 mm, montée sur un joint EPDM.

Profils des cadres	Dormant vertical 40 x 77 mm Dormant horizontal 40 x 77 mm
Epaisseur d'une lame	32 mm
Hauteur d'une lame	200 à 400 mm
Largeur maxi cadre	2500 mm
Hauteur maxi cadre	3200 mm
Mouvement	Il est assuré par un système de pignon / crémallière sans entretien intégré dans le montant du cadre. Ce principe breveté assure une précision de positionnement nécessitant un effort minimum.

### Performances Thermique et Acoustique

Perméabilité à l'air EN 1026	Classe 4
Etanchéité à l'eau EN 1027	Classe 7A
Amortissement acoustique max	41 dB
Isolation thermique	Max 1.8 W/m <sup>2</sup> K (Double vitrage) 1.1 W/m <sup>2</sup> K (triple vitrage)

## Moteur LDF

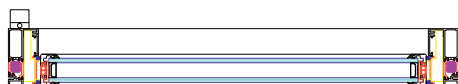
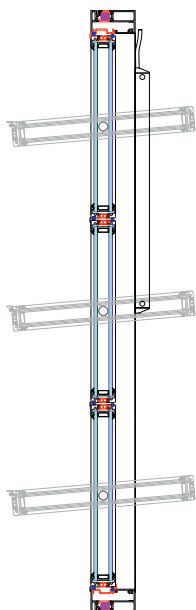

Ouverture/Fermeture électrique

- Utilisable pour l'évacuation des fumées, ainsi que pour la ventilation journalière.
- Force de poussée et de traction élevée, malgré des dimensions très réduites.
- Réglage de la force et de la position pour faire fonctionner deux moteurs synchrones.
- Moteur LDF à partir d'une hauteur de 600 mm ( en dessous de cette côte, utiliser un moteur WSS).

### Caractéristiques techniques

Alimentation	24V / 0.8 A
Vitesse d'ouverture	2.1 mm/s
Vitesse de fermeture	2.1 mm/s
Boîtier	Acier inoxydable V2A
Raccordement	Câble en silicone de 2.5m
L x h x (P) en mm	25 x 413 x 25
Poids	1.20 kg

## Vérin pneumatique

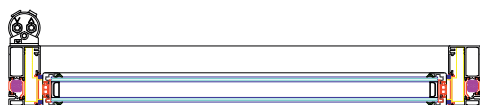
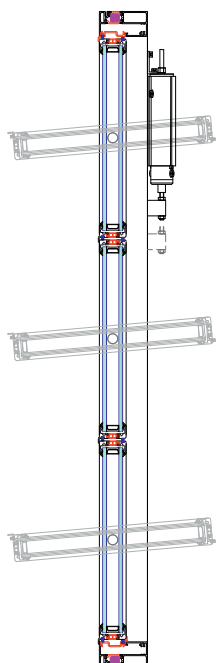

Ouverture/Fermeture pneumatique

- Moteur avec vérin pneumatique
- Piston de 32 mm de diamètre
- Vérin à double effet
- Suspension et alimentation en air comprimé via raccord fileté orientables, selon version spécifique par le haut, en position médiane ou par le bas
- Côte de montage standard en mode suspension haute : 70 mm

### Caractéristiques techniques

Tige de piston	Ø 12 mm
Corps de vérin	Aluminium
Pression de fonctionnement	6 - 10 bar
Poussée théorique sous 6 bar	env. 480 N
Pression admissible maxi.	60 bar
Effort maxi de poussée	6500 N



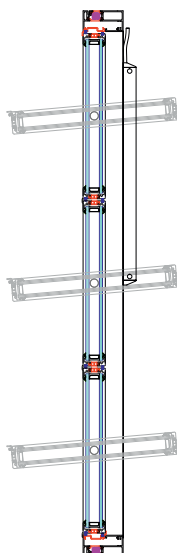

Ouverture/Fermeture électrique 24V DC

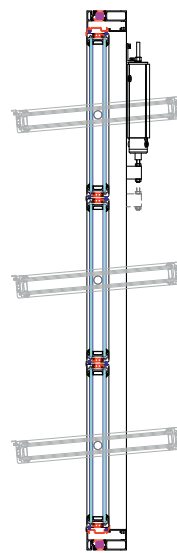

Ouverture/Fermeture pneumatique

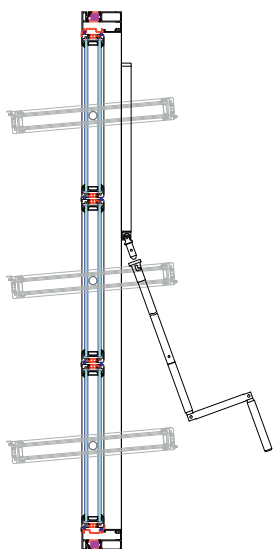

Ouverture/Fermeture à manivelle

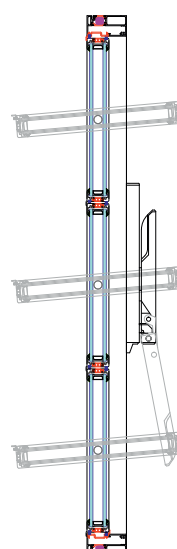

Ouverture/Fermeture à levier

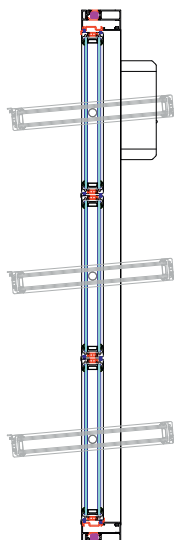

Ouverture/Fermeture électrique 230V AC

## Moteur WSS

Alimentation- puissance	230V AC / 46 W
Vitesse d'ouverture	1.4 mm/s
Vitesse de fermeture	1.4 mm/s
Boîtier	Acier inoxydable V2A
Raccordement	Câble en silicone de 2.5m
L x h x (P) en mm	34 x 195 x 71

## Triple vitrage

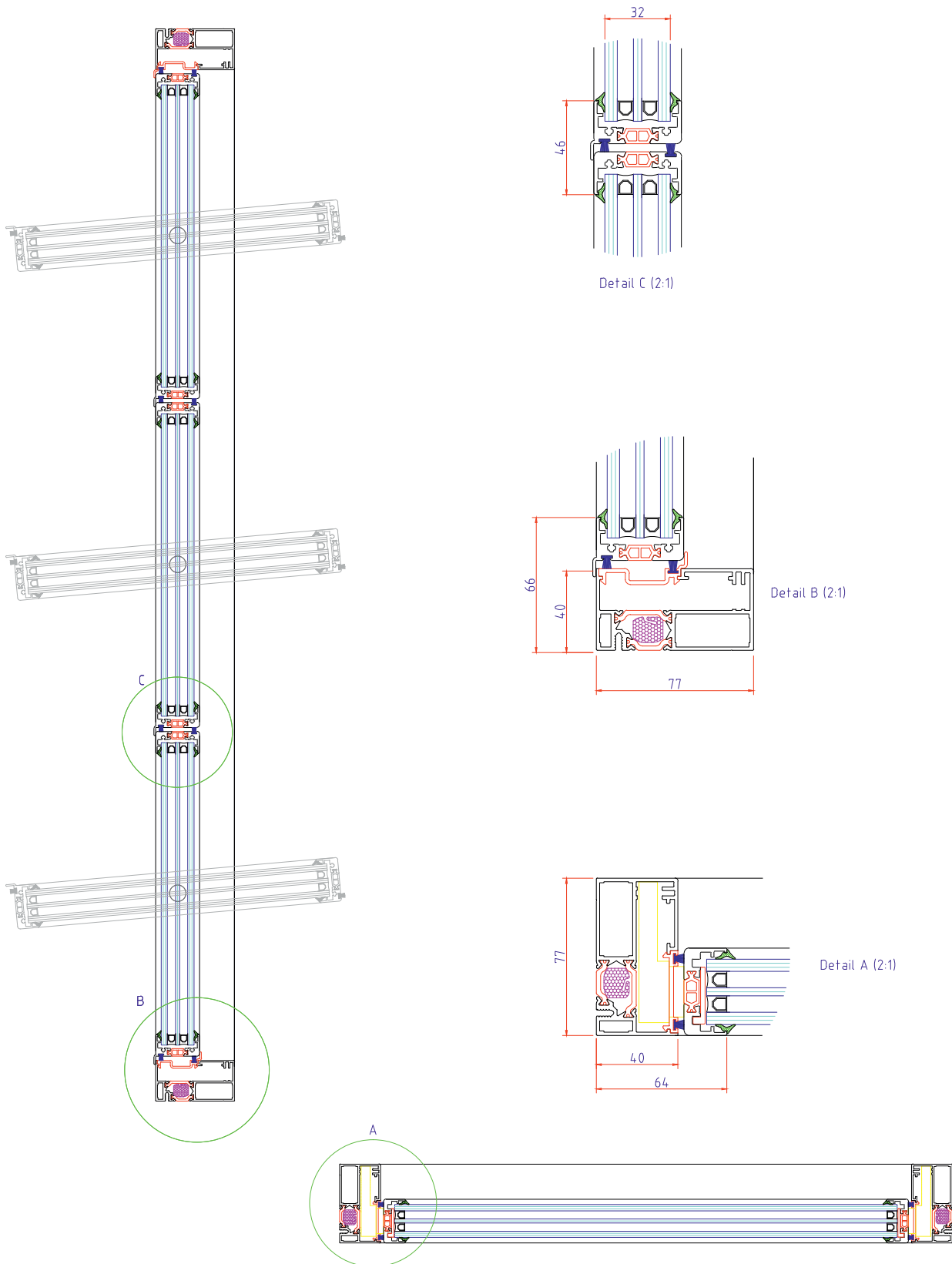

## Double vitrage

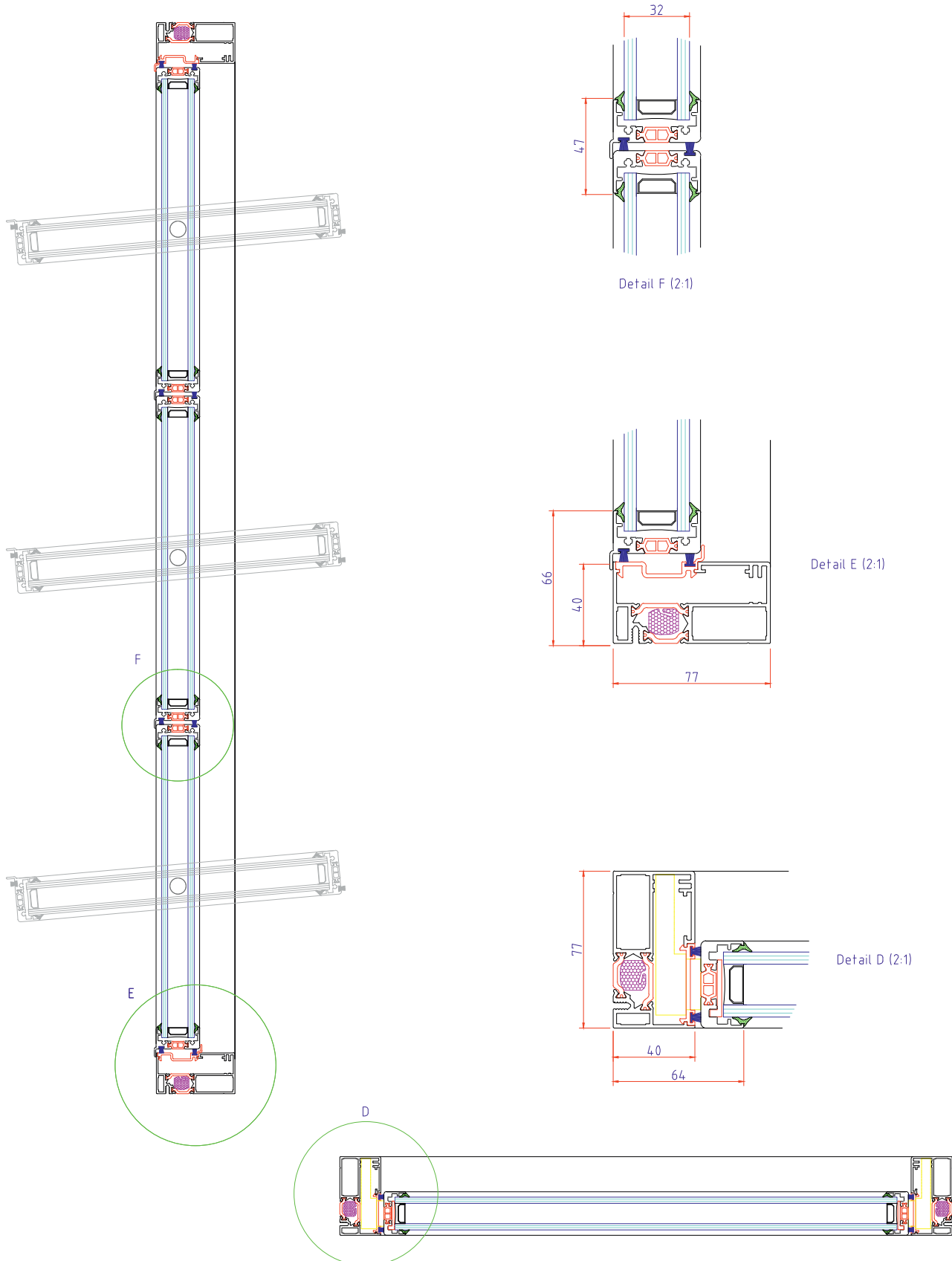

## Adaptation profil 17/32

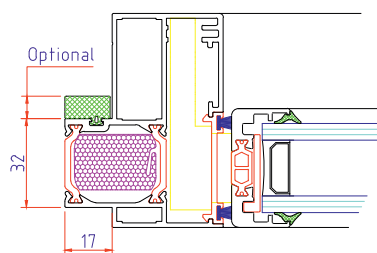
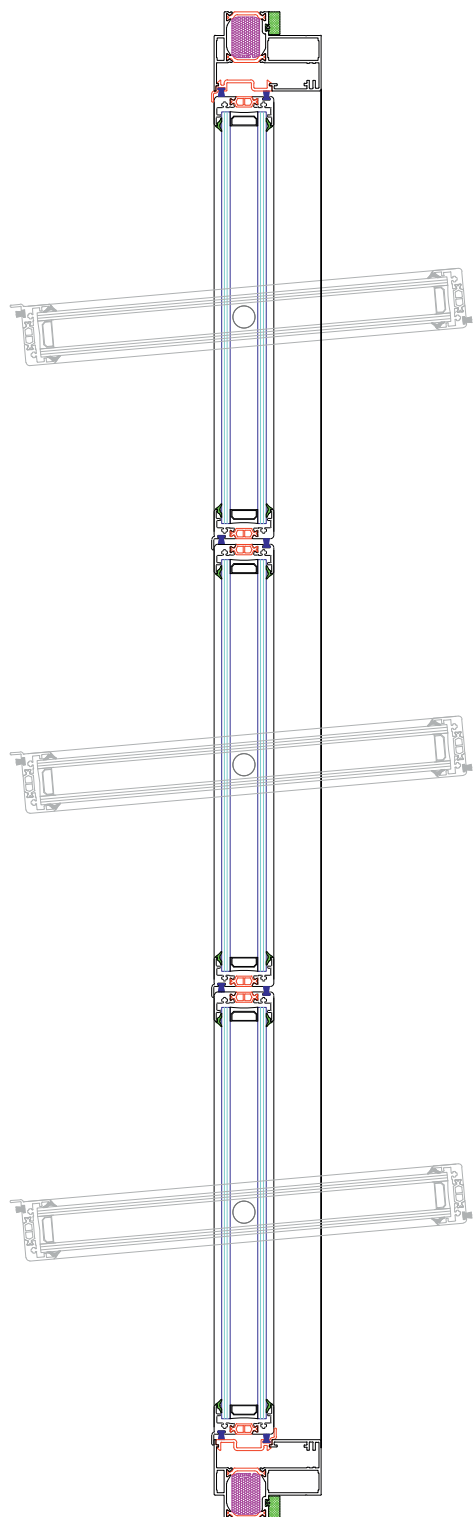

Detail A (2:1)

Type d'adaptateur: 17x32 mm pour murs-rideaux et cadres de fenêtres  
Les bandes d'emballage EPDM sont disponibles dans une gamme de tailles

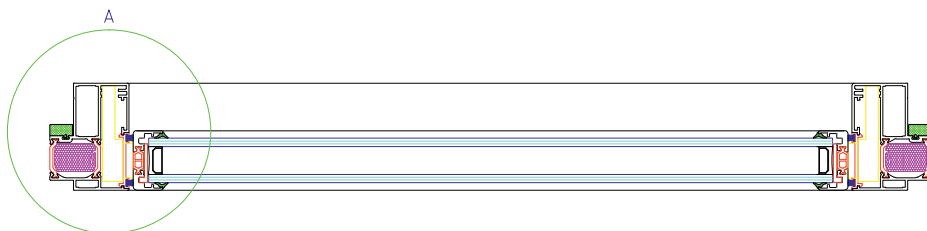

## Adaptation profil 25/32

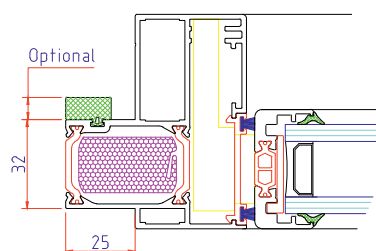
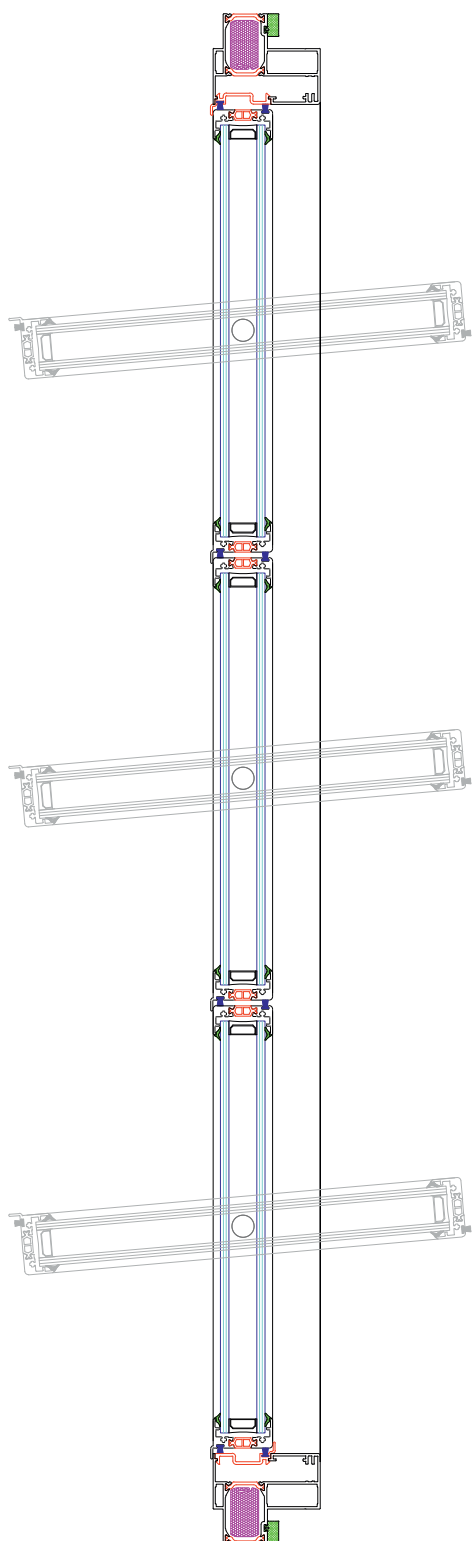

Detail B (2:1)

Type d'adaptateur: 25x32 mm pour murs-rideaux et cadres de fenêtres  
Les bandes d'emballage EPDM sont disponibles dans une gamme de tailles

